

CafeRomantica

Volautomatische koffie-/espressomachine
Gebruiksaanwijzing en gebruikstips

NICR9..

NL



NIVONA

a passion for coffee.

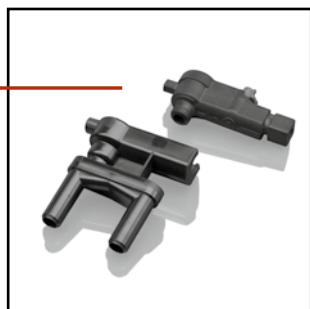
1**G****F****C****A****B****E****P****O****S****H****N****D****M****J****K****L****T****Q****U****R****A** Display en touchscreen met hoofdmenu dranken**B** Draaischakelaar**C** Symbool instellingen**D** Symbool onderhoud**E** In hoogte verstelbare uitloop**F** Deksel watertank**G** Afdekking bonenreservoir**H** Hoofdschakelaar**J** Opstelvlak voor kopje**K** Handgreep serviceklep**L** Serviceklep**M** Klep koffiepoederschacht**N** Lekbak**O** Reservoir voor koffiedik**P** Afdekplaat**Q** Rollers
(achterzijde)**R** Losse onderdelen van de melkschuimer**S** Typeplaatje
(lekbak verwijderen)**T** Kabelvak
(achterzijde)**U** MelkContainer

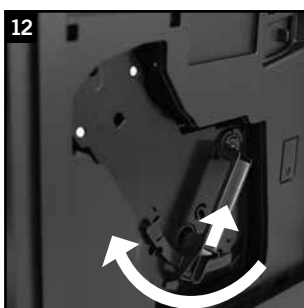
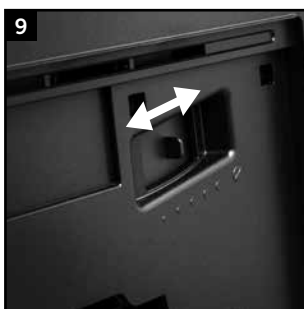





Beste klant

Bedankt om te kiezen voor een kwaliteitsproduct van NIVONA.

Om zoveel mogelijk van uw NIVONA-apparaat te genieten, dient u deze gebruiksaanwijzing vóór gebruik te lezen en de veiligheidsaanwijzingen vóór ingebruikname in acht te nemen.

Bewaar deze handleiding op een veilige plek, zodat u ze als naslagwerk kunt gebruiken en aan volgende eigenaren van de machine kunt doorgeven.

Deze symbolen worden in deze handleiding gebruikt met de volgende terugkerende betekenis:

-  **Opgelet: Dit symbool duidt op mogelijke gevaren.**
-  **Aanwijzing: Dit symbool wijst op speciale kenmerken.**
-  **Tip: Dit symbool geeft aanvullende tips aan.**
-  **Opgelet: Verbrandingsgevaar!**

Voor uw volautomatische NIVONA-machine is in de Apple App Store of Google Play Store een toepassing (app) beschikbaar waarmee u de belangrijkste functies van uw volautomatische machine kunt bedienen en bedienen. In het menupunt "BLUETOOTH" kunt u een verbinding tussen uw toestel en uw smartphone toestaan of uitschakelen (zie punt 4.9.).

Uw vakhandelaar en uw NIVONA-team wensen u veel koffieplezier en plezier met uw hoogwaardige NIVONA-product.

gekocht bij

plaats, datum

1. VEILIGHEIDSAANWIJZINGEN	95
2. INBEDRIJFSTELLING	96
2.1. Voorbereiden	96
2.2. Eerste start uitvoeren	97
2.3. De belangrijkste bedieningselementen en basisfuncties.....	98
2.4. Machine tijdens bedrijf inschakelen	100
2.5. ECO-modus.....	100
3. KOFFIESPECIALITEITEN MAKEN	100
3.1. De bediening.....	101
3.2. Dranken <u>zonder</u> melk (espresso, koffie, Caffè Americano)	101
3.3. Dranken <u>met</u> melk (CAPPUCCINO, CAFFÈ LATTE, LATTE MACCHIATO, MELK/MELKSCHUIM)	103
3.4. Heet water (bijv. voor thee)	105
3.5. “Mijn Koffie” naar de smaak van mezelf en anderen instellen	105
3.6. Maalgraad instellen.....	106
3.7. Poederkoffie zetten (bijv. cafeïnevrije koffie).....	107
4. BASISINSTELLINGEN INSTELLEN/WIJZIGEN	107
4.1. Live programmeren van drankenrecepten	107
4.2. Tijden	108
4.3. Comfort settings	109
4.4. Werking met of zonder filter instellen.....	110
4.5. Waterhardheid instellen.....	111
4.6. Taal instellen.....	111
4.7. Statistiek opvragen	111
4.8. Fabrieksinstellingen	111
4.9. Bluetooth.....	112
5. REINIGEN EN ONDERHOUD	112
5.1. Melkschuimer spoelen.....	112
5.2. Systeem spoelen.....	113
5.3. Melkschuimer reinigen	113
5.4. Systeem reinigen.....	113
5.5. De zetgroep verwijderen en reinigen.....	114
5.6. Systeem ontkalken.....	114
5.7. Regelmatig met de hand reinigen	114
5.8. Filter vervangen	115
5.9. Status onderhoud	116
6. SYSTEEMMELDINGEN	117
7. PROBLEMEN ZELF OPLOSSEN	118
8. RESERVEONDERDELEN/TOEBEHOREN	119
9. KLANTENSERVICE, GARANTIE, MILIEUBESCHERMING	119
10. TECHNISCHE GEGEVENS	120

1. Veiligheidsaanwijzingen

- Het apparaat mag alleen worden gebruikt voor het doel waarvoor het bestemd is (gebruik uitsluitend in particuliere huishoudens) en niet voor bedrijfsmatig gebruik (zie garantievoorwaarden). Anders vervalt de garantie.
- De bedrijfsspanning en de netspanning moeten met elkaar overeenkomen. Let op de typeplaatjes/sticker op het apparaat (zie afbeelding 1/S).
- Gebruik het apparaat niet als het netsnoer of de behuizing beschadigd is. Breng het netsnoer nooit in contact met hete onderdelen.
- Het apparaat mag niet hoger dan 2000 m boven de zeespiegel worden gebruikt.
- Trek de stekker niet uit het stopcontact.
- Neem altijd de reinigings- en ontkalkingsinstructies in acht! Anders vervalt de garantie.
- Controleer voor onderhoud en reiniging of het apparaat is uitgeschakeld en de stekker uit het stopcontact is getrokken.
- Maak de stekker nooit nat en bescherm deze nooit tegen vocht.
- Plaats het apparaat op een vlakke, stabiele ondergrond en gebruik het alleen binnenshuis. Plaats het apparaat nooit op hete oppervlakken of in de buurt van vlammen.
- Het apparaat mag niet in gesloten kasten of meubels worden gebruikt.
- Dit apparaat kan worden gebruikt door **kinderen** ouder dan 8 jaar en door personen met beperkte fysieke, sensorische of mentale vaardigheden of een gebrek aan ervaring en kennis als zij onder toezicht staan of instructies hebben gekregen voor het veilige gebruik van het apparaat en de daaruit voortvloeiende gevaren begrijpen. **Kinderen** mogen niet met het apparaat spelen. Reiniging en **onderhoud** door de gebruikers mogen niet door **kinderen worden uitgevoerd, tenzij ze 8 jaar of ouder zijn en onder toezicht staan**. Houd het apparaat en de aansluitkabel uit de buurt van kinderen jonger dan 8 jaar.
- Trek bij langdurige afwezigheid steeds de stekker uit het stopcontact.
- Laat het apparaat niet onnodig ingeschakeld. Dompel het apparaat nooit onder in water.
- Reinig het apparaat of afzonderlijke onderdelen ervan nooit in de vaatwasser. Anders vervalt de garantie.

- Trek in geval van een defect onmiddellijk de stekker uit het stopcontact (trek nooit aan het netsnoer of aan het apparaat zelf).
- Bij ondeskundige bediening, ondeskundig gebruik of ondeskundig onderhoud kan geen aansprakelijkheid voor schade worden aanvaard. In dergelijke gevallen is de garantie niet van toepassing.
- Gebruik de geïntegreerde koffiemolen alleen voor het malen van gebrande en onbehandelde koffiebonen, niet voor andere voedingsmiddelen! Zorg er altijd voor dat er geen vreemde voorwerpen in de koffiebonen zitten - anders vervalt de garantie.
- Als reparaties noodzakelijk zijn (inclusief vervanging van het netsnoer!), neem dan contact op met de telefonische service of de vakhandelaar bij wie het apparaat het eerst is aangeschaft - en stuur het apparaat naar de **NIVONA Zentralkundendienst, Südwestpark 49, D-90449 Nürnberg, Duitsland**.
- Als het netsnoer van het apparaat beschadigd is, moet het door de fabrikant of zijn service-afdeling of een vergelijkbare gekwalificeerde specialist worden vervangen om risico's te voorkomen.

⚠ Opgelet: Reparaties aan elektrische apparaten mogen alleen door gekwalificeerd vakpersoneel worden uitgevoerd! Ondeskundige reparaties kunnen grote risico's voor de gebruiker met zich meebrengen! Bij verkeerd gebruik, verkeerde bediening of onderhoud van het apparaat kan geen aansprakelijkheid voor schade worden aanvaard!

⚠ Opgelet: Het gebruik van de hoofdschakelaar (afb. 1/J) tijdens het koffiezetproces kan het apparaat beschadigen! Schakel de machine pas uit als deze in de ruststand staat!

⚠ Opgelet: Verbrandingsgevaar! Als er stoom of heet water wordt toegevoerd, kan er in het begin heet water uit de uitlaat spatten. Raak de uitloop pas aan als hij is afgekoeld.

2. Inbedrijfstelling

2.1. Voorbereiden

→ Haal de machine en alle bijgeleverde onderdelen voorzichtig uit de verpakking.

De volgende onderdelen zijn bij de levering inbegrepen (Afbeelding 2):

- Gebruiksaanwijzing
- Garantiekaart
- Doseerlepel met montagehulp voor het filterinzetstuk

- Twee reinigingstabletten
- Claris-filter
- Teststrips voor waterhardheid
- MelkContainer met aansluitslang (Afbeelding 2)

i Aanwijzing: Het apparaat moet in de originele verpakking per post worden verzonden voor eventuele klantenservice. Bewaar de verpakking, inclusief de polystyreen onderdelen, op een veilige plaats.

- Plaats het apparaat op een vlakke, droge en geschikte ondergrond.
- Sluit het aan op een correct geïnstalleerd stopcontact.
- Uw apparaat beschikt over een kabelcompartiment - als de kabel naar het stopcontact te lang is, kunt u de ongebruikte kabel lengte in de ruimte aan de achterzijde schuiven (afb. 1/T).

2.2. Eerste start uitvoeren

→ Druk op de hoofdschakelaar (afb. 1/H) om het apparaat in te schakelen.

Wacht tot het startscherm met de eerste stap om de taal in te stellen na korte tijd verschijnt.

i Aanwijzing: Volg de instructies op het display. Dit leidt u stap voor stap door het eerste startmenu.

Stap 1 Taal:

→ Draai de draaischakelaar (afb. 1/B) naar de gewenste taal en druk op de draaischakelaar om uw taal te bevestigen.

👍 Tip: Als u per ongeluk de verkeerde taal hebt gekozen, kunt u deze later in het menu "Instellingen" weer wijzigen (zie punt 4.6.).

Stap 2 Filter:

- Een Claris-filter is bij de levering inbegrepen. Met behulp van dit filter hoeft u het apparaat minder vaak te ontkalken, omdat het filter het water onthardt. Bepaal of u de machine met of zonder filter wilt gebruiken. Volg de instructies op het display.
- Schroef bij gebruik **met filter** het filter voorzichtig met het montagehulpstuk aan het eind van de doseerlepel in de daarvoor bestemde houder in de watertank.

⚠ Opgelet: Draai het filter niet te vast en knik het niet.

i Aanwijzing: Als u de machine zonder filter wilt gebruiken, moet de filterinstelling op "FILTER? NEE!" zijn ingesteld. Dit is belangrijk, omdat de ontkalking afhankelijk van de waterhardheid vaker zonder filter moet worden uitgevoerd (het apparaat is standaard ingesteld op "FILTER? NEE!").

i Aanwijzing: Als u de machine met een filter bedient en het systeem op "FILTER? JA!" hebt ingesteld, vervalt de instelmogelijkheid voor de waterhardheid. De waterhardheid wordt intern automatisch op niveau 1 ingesteld. U hoeft uw machine dan minder vaak te ontkalken - maar altijd op vraag en altijd met het FILTER VERWIJDERD.

Na de aankoop van ca. 50 l water is het effect van het filter uitgeput (zie 5.8. voor het vervangen van het filter).

⚠ Opgelet: Zelfs als de machine niet vraagt om het filter te vervangen, moet u het filter uiterlijk na twee maanden vervangen, zelfs als de machine slechts zelden wordt gebruikt (zie punt 5.8.).

Stap 3 Waterhardheid:

→ Afhankelijk van de waterhardheid in uw regio moet de machine vroeg of laat ontkalkt worden. Om het systeem in staat te stellen tijdig aan te geven wanneer ontkalking noodzakelijk is, moet voor het eerste gebruik de juiste waterhardheid worden ingesteld. Volg de instructies op het display.

De fabrieksinstelling voor de waterhardheid is **NIVEAU 3**.

Test eerst de kwaliteit van uw water met de bijgevoegde teststrip:

- Dompel de teststrip kort in water en schud deze licht.
- Na ongeveer een minuut kunt u het testresultaat aflezen door de rode stippen op de teststrip te tellen.

→ Die verscheidenen Stufen sind wie folgt aufgeteilt und instelbaar:

Teststrip / hardheidsgraad = vertoning

- 1 rode stipp / 1–7° = NIVEAU 1
- 2 rode stippen / 8–14° = NIVEAU 2
- 3 rode stippen / 15–21° = NIVEAU 3
- 4 rode stippen / >21° = NIVEAU 4

i **Aanwijzing: Als er geen stip rood wordt, stelt u niveau 1 in.**

Stap 4 Water:

→ Vul de watertank met vers water boven de minimummarkering (0,5 liter) en plaats het weer terug in de machine. Sluit de klep aan de linkerkant van het apparaat (afb. 1/F).

⚠ **Opgelet: Vul de watertank altijd met koud, helder water! Gebruik nooit koolzuurhoudend water of andere vloeistoffen! Anders vervalt de garantie.**

Stap 5 Bonen:

Open het deksel van het bonenreservoir (afb. 1/G). Vul alleen met onbehandelde, gebrande koffiebonen. Sluit het deksel weer en controleer of het goed zit.

⚠ **Opgelet: Gebruik geen bonen die tijdens of na het branden zijn behandeld met additieven zoals suiker of iets dergelijks. Dit kan tot beschadiging van het maalmechanisme leiden. De daaruit voortvloeiende reparatiekosten vallen niet onder de garantie.**

→ Druk op de draaischakelaar.

Gefeliciteerd - de eerste start was succesvol!

Systeem vullen

i **Aanwijzing: Het systeem moet voor de eerste drankvoorbereiding met water worden gevuld.**

→ Plaats een bakje dat groot genoeg is (min. 0,5 liter) onder de uitloop (afb. 1/E) en druk op de draaischakelaar of druk op „STARTEN“.

Het systeem wordt nu gevuld. Op het display verschijnt „SYSTEEM VULT ZICH“. Bij gebruik van een filter wordt het filter vervolgens gespoeld. Op het display verschijnt „FILTER SPOELT“..

→ Wacht tot er na enige tijd geen water meer uit de uitloop komt.

⚠ **Opgelet: Bij het opwarmen van de machine toont het display een belangrijke aanwijzing voor de drankvoorbereiding! Lees ook de volgende paragraaf 2.3.**

2.3. De belangrijkste bedieningselementen en basisfuncties

Uw NIVONA-apparaat biedt u vele mogelijkheden om koffiespecialiteiten naar eigen wens te voor te bereiden. De belangrijkste bedieningselementen en hun basisfuncties zijn identiek voor de verschillende koffiespecialiteiten.

Beslis zelf of u het touchscreen of de draaischakelaar wilt gebruiken.

Bediening met het touchscreen (afb. 1/A):	Bediening met de draaischakelaar (afb. 1/B):
kort of lang tikken (zie onder)	draaien om te veranderen, kort of lang indrukken (zie hieronder)
In het menu Dranken	In het menu Dranken
<ul style="list-style-type: none"> • Door kort tikken op een dranksymbool in het hoofdmenu Dranken (afbeelding 1/A) start u onmiddellijk met de voorbereiding van de betreffende drank. 	<ul style="list-style-type: none"> • Door te draaien aan de draaischakelaar op een dranksymbool in het hoofdmenu Dranken (afb. 1/A) en de draaischakelaar kort in te drukken start u de directe voorbereiding van de betreffende drank.

- Door **lang** tikken **op een dranksymbool** in het **hoofdmenu Dranken** (afb. 1/A) bereikt u de Receptweergave van de betreffende drank en kunt u daar als volgt uw individuele instellingen aanpassen.

In de receptweergave

- Door **kort tikken** op een parameter in de **receptweergave** knippert deze parameter rood (afb. 3) om aan te geven dat u nu de parameterwaarde kunt aanpassen. Gebruik de draaischakelaar (afb. 1/B) om de waarde van de parameter als volgt te wijzigen en te bevestigen.
- Door te **draaien** aan de draaischakelaar wijzigt u de waarde van de rood knipperende parameter in de **receptweergave**. Door te **drukken** op de draaischakelaar bevestigt u de ingestelde parameterwaarde.

Overschakelen tussen de drie hoofdmenu's:

Om te wisselen tussen de hoofdmenu's voor Dranken, Instellingen en Onderhoud moet u het betreffende symbool **aantikken** in de eerste regel van het display (afb. 4).

In de menu's voor instellingen en onderhoud (afb. 1/C en D)

- Door te **tikken** op het symbool voor **Instellingen** (afb. 1/C) of het symbool voor **Onderhoud** (afb. 1/D) in de bovenste regel van het display (afb. 1/A) komt u in het betreffende menu terecht. Hier kunt u instellingen aanpassen met de draaischakelaar.
- Door aan de draaischakelaar te **draaien** kiest u **in e menu's Instellingen** (afb. 1/C) **en Onderhoud** (afb. 1/D) een menu-item. Door op de draaischakelaar te **drukken** bevestigt u het gekozen menu-item.

Pijl Terug:

- Door te **tikken** op de **pijl** naar links in de bovenste regel van het display (afb. 3) keert u telkens een stap terug in het menu.

- Door te draaien aan de draaischakelaar op een dranksymbool **in het hoofdmenu Dranken** (afb. 1/A) en de draaischakelaar **kort in te drukken** gaat u naar de **Receptweergave** van de betreffende drank, waar u de instellingen naar wens kunt aanpassen.

In de receptweergave

- Door de draaischakelaar **in de receptweergave te draaien** en **kort in te drukken** knippert deze parameter rood (afb. 3) om aan te geven dat u nu de parameterwaarde kunt aanpassen. Gebruik de draaischakelaar (afb. 1/B) om de waarde van de parameter als volgt te wijzigen en te bevestigen.
- Door te **draaien** aan de draaischakelaar wijzigt u de waarde van de rood knipperende parameter in de **receptweergave**. Door te **drukken** op de draaischakelaar bevestigt u de ingestelde parameterwaarde.

Overschakelen tussen de drie hoofdmenu's:

Om tussen het hoofdmenu voor Dranken, Instellingen en Onderhoud te wisselen, **draait** u de draaischakelaar op het betreffende symbool in de eerste regel van de display (afb. 4) en **drukt** u aansluitend op de draaischakelaar.

In de menu's voor instellingen en onderhoud (afb. 1/C en D)

- Door de draaischakelaar **te draaien op het symbool voor** Instellingen (afb. 1/C) **of het symbool voor** Onderhoud (afb. 1/D) in de bovenste regel van het display (afb. 1/A) en vervolgens te drukken op de draaischakelaar komt u terecht in het betreffende menu, waar u met de draaischakelaar instellingen kunt aanpassen.
- Door aan de draaischakelaar te **draaien** kiest u **in e menu's Instellingen** (afb. 1/C) **en Onderhoud** (afb. 1/D) een menu-item. Door op de draaischakelaar te **drukken** bevestigt u het gekozen menu-item.

Pijl Terug:

- Door de draaischakelaar **op de pijl naar links in de bovenste regel van het display (afb. 3) te draaien en vervolgens** in te drukken **keert u een stap terug in het menu.**

In de hoogte verstelbare uitloop (afb. 1/E):

U kunt de uitloop aan de hoogte van uw kopjes of glazen aanpassen door deze omhoog of omlaag te bewegen. Pak de uitloop met duim en wijsvinger vast en beweeg hem omhoog of omlaag.

- ⓘ **Aanwijzing: Als u de lekbak en het reservoir voor koffiedik wilt verwijderen, duwt u eerst de in hoogte verstelbare uitloop naar boven.**

MelkContainer:

Vul de MelkContainer met verse, koude, magere melk. Sluit het deksel van de MilchContainer en sluit de aanzuigslang met het ene uiteinde aan op de melkcontainer en met het andere uiteinde op de uitloop (afb. 5).

- ⓘ **Aanwijzing: Voor elke koffiespecialiteit is een fabrieksinstelling geprogrammeerd. U kunt dus direct koffie zetten (punt 3.).**

Bij de eerste voorbereiding: Bij de eerste koffiebereiding is de maalkamer nog leeg. Na de eerste maalbeurt kan op het display “BONEN VULLEN” verschijnen en is het mogelijk dat er geen koffie wordt gezet.

→ Volg de instructies op het display en druk nogmaals op de draaischakelaar.

Het proces wordt dan herhaald.

- ⓘ **Aanwijzing: Om productieredenen is het mogelijk dat de leidingen in het apparaat bij de eerste inbedrijfstelling nog leeg zijn. Na het inschakelen van het apparaat met de hoofdschakelaar (afb. 1/H) verschijnt de melding “Systeem vullen a.u.b.”.**

Wanneer de machine bedrijfsklaar is, verschijnt het hoofdmenu Dranken op het display.

2.4. Machine tijdens bedrijf inschakelen

Als u de eerste start tijdens de inbedrijfstelling (punt 2.2.) hebt uitgevoerd, gaat u bij alle volgende inschakelprocessen als volgt te werk:

→ Druk op de hoofdschakelaar (afb. 1/H) om het apparaat in te schakelen.

Op het display verschijnt de melding “SYSTEEM VERWARMT”.

Bij het opwarmen van het apparaat verschijnt “Systeem spoelen a.u.b.” op het display.

→ Druk op de draaischakelaar.

Het systeem wordt nu gespoeld. Op het display verschijnt “SYSTEEM SPOELT”. Daarna is het apparaat bedrijfsklaar. Op het display (afb. 1/A) verschijnt het hoofdmenu Dranken.

- ⓘ **Aanwijzing: Als u het apparaat langere tijd niet gebruikt (bijv. tijdens een vakantie), schakelt u het uit met de hoofdschakelaar (afb. 1/H) en trekt u de stekker uit het stopcontact.**

2.5. ECO-modus

Als u de draaischakelaar of het touchscreen lange tijd niet bedient, schakelt het apparaat automatisch over op de ECO-modus. Op het display verschijnt “ENERGIE SPAREN”.

→ Druk op de draaischakelaar om de ECO-modus te verlaten.

Het display toont het hoofdmenu Dranken.

3. Koffiespecialiteiten maken

Bij de eerste voorbereiding: Bij de eerste koffiebereiding is de maalkamer nog leeg. Na de eerste maalbeurt kan op het display “BONEN VULLEN” verschijnen en is het mogelijk dat er geen koffie wordt gezet.

→ Volg de instructies op het display en druk nogmaals op de draaischakelaar.

Het proces wordt dan herhaald.

3.1. De bediening

Uw NIVONA-apparaat biedt u vele mogelijkheden om koffiespecialiteiten naar eigen wens te voor te bereiden. De belangrijkste bedieningselementen en hun basisfuncties zijn identiek voor de verschillende koffiespecialiteiten.

Beslis zelf of u het touchscreen of de draaischakelaar wilt gebruiken.

Bediening met het touchscreen (afb. 1/A):

kort of lang tikken (zie onder)

In het menu Dranken

- Door **kort tikken** op een dranksymbool in het hoofdmenu Dranken (**afbeelding 1/A**) start u onmiddellijk met de voorbereiding van de betreffende drank.
- Door **lang tikken op een dranksymbool** in het hoofdmenu Dranken (afb. 1/A) bereikt u de Receptweergave van de betreffende drank en kunt u daar als volgt uw individuele instellingen aanpassen.

In de receptweergave

- Door **kort tikken** op een parameter in de receptweergave knippert deze parameter rood (afb. 3) om aan te geven dat u nu de parameterwaarde kunt aanpassen. Gebruik de draaischakelaar (afb. 1/B) om de waarde van de parameter als volgt te wijzigen en te bevestigen.
- Door te **draaien** aan de draaischakelaar wijzigt u de waarde van de rood knipperende parameter in de receptweergave. Door te **drukken** op de draaischakelaar bevestigt u de ingestelde parameterwaarde.

3.2. Dranken zonder melk (espresso, koffie, Caffè Americano)

De standaardinstelling is

- **voor espresso:** Sterkte normaal, aroma intens, temperatuur heet, volume koffie 40 ml, totale volume 40 ml
- **voor koffie:** Sterkte normaal, aroma dynamisch, temperatuur heet, volume koffie 120 ml, totale volume 120 ml
- **voor Caffè Americano:** Sterkte normaal, aroma constant, temperatuur heet, volume koffie 80 ml, volume water 40 ml totale volume 120 ml

In de receptweergave van een drank (lang indrukken of aantikken van een dranksymbool) kunt u voor elke drank de volgende parameters wijzigen (voor bediening, zie 3.1.).

Sterkte kiezen (espresso, koffie, Caffè Americano)

→ Kies het bonensymbool om de koffiesterkte te wijzigen.

Bediening met de draaischakelaar (afb. 1/B):

draaien om te veranderen, kort of lang indrukken (zie hieronder)

In het menu Dranken

- Door te draaien aan de draaischakelaar op een dranksymbool in het hoofdmenu Dranken (afb. 1/A) en de draaischakelaar **kort in te drukken** start u de directe voorbereiding van de betreffende drank.
- Door te draaien aan de draaischakelaar op een dranksymbool in het hoofdmenu Dranken (afb. 1/A) en de draaischakelaar **kort in te drukken** gaat u naar de Receptweergave van de betreffende drank, waar u de instellingen naar wens kunt aanpassen.

In de receptweergave

- Door de draaischakelaar in de receptweergave te draaien en kort in te drukken knippert deze parameter rood (afb. 3) om aan te geven dat u nu de parameterwaarde kunt aanpassen. Gebruik de draaischakelaar (afb. 1/B) om de waarde van de parameter als volgt te wijzigen en te bevestigen.
- Door te **draaien** aan de draaischakelaar wijzigt u de waarde van de rood knipperende parameter in de receptweergave. Door te **drukken** op de draaischakelaar bevestigt u de ingestelde parameterwaarde.

- Als het bonensymbool rood knippert, draait u aan de draaischakelaar om de koffiesterkte te wijzigen: Hoe meer bonen worden weergegeven, hoe sterker de drank.
- Bevestig de ingestelde waarde door op de draaischakelaar te drukken.

Aroma kiezen (espresso, koffie, Caffè Americano)

U kunt het aroma van uw koffie naar wens aanpassen. Onder de parameter "AROMA" zijn drie profielen voor het debiet van het water door de gemalen koffiebonen opgeslagen. Het profiel "DYNAMISCH" zorgt voor een dynamische doorstroming, het profiel "CONSTANT" voor een constante doorstroming en het profiel "INTENS" voor een intense doorstroming.

 **Tip: Probeer het gewenste aromaprofiel uit bij een drank. Overigens: Het gewenste aromaprofiel kan veranderen naarmate het type koffie verandert.**

- Kies het aromasymbool om het aroma te wijzigen.
- Als het aromasymbool rood knippert, draait u aan de draaischakelaar om het aroma te wijzigen:
- Bevestig de ingestelde waarde door op de draaischakelaar te drukken.

Temperatuur kiezen (espresso, koffie, Caffè Americano)

- Kies het temperatuursymbool om de temperatuur te wijzigen.
- Als het temperatuursymbool rood knippert, draait u aan de draaischakelaar om de temperatuur te wijzigen:
- Bevestig de ingestelde waarde door op de draaischakelaar te drukken.

Volume koffie kiezen (espresso, koffie, Caffè Americano)

- Kies in het bruine veld van het kopjessymbool de ml-weergave om het koffievolume te wijzigen.
- Als de ml-weergave rood knippert, draait u aan de draaischakelaar om het koffievolume te wijzigen.
- Bevestig de ingestelde waarde door op de draaischakelaar te drukken.

Volume heet water kiezen (Caffè Americano)

- Kies in het blauwe veld van het kopjessymbool de ml-weergave om het volume heet water te wijzigen.
- Als de ml-weergave rood knippert, draait u aan de draaischakelaar om het volume heet water te wijzigen.
- Bevestig de ingestelde waarde door op de draaischakelaar te drukken.

Instellingen opslaan

- Draai de draaischakelaar op OPSLAAN en druk dan de schakelaar in of tik op OPSLAAN.

 **Aanwijzing: U kunt de opgeslagen instellingen nu met de draaischakelaar op het betreffende dranksymbool direct uit het hoofdmenu Dranken oproepen door kort aantikken of indrukken.**

2 kopjes (niet bij Caffè Americano)

- Kies het kopjessymbool aan de rechterkant van het receptscherm.
- Als het kopjessymbool rood knippert, draait u aan de draaischakelaar om het aantal kopjes te wijzigen:
- Bevestig de ingestelde waarde door op de draaischakelaar te drukken.

Kopjes plaatsen

- Plaats een kopje in het midden of twee kopjes links en rechts onder de uitloop (afb. 6/7).

 **Aanwijzing: Let op de grootte van uw kopjes/glazen en het totale ingestelde volume (ml-weergave boven het kopjessymbool).**

Drankvoorbereiding starten

- Draai de draaischakelaar naar START en druk op de schakelaar of tik op START.

 **Aanwijzing: Als u per ongeluk of te vroeg met de voorbereiding bent begonnen, kunt u tijdens de voorbereiding ook enkele parameters wijzigen. Parameters die aanpasbaar zijn knipperen in het rood.**

- Terwijl de parameter rood knippert, kunt u de ingestelde waarde met de draaischakelaar wijzigen.
- Als u de voorbereiding wilt afbreken, drukt u nogmaals op de draaischakelaar of op „AFBREKEN“.

 **Aanwijzing: U kunt de drankenrecepten ook live tijdens de drankvoorbereiding programmeren. Ga te werk zoals beschreven in 4.1. "LIVE PROGRAMMEREN".**

3.3. Dranken met melk (CAPPUCCINO, CAFFÈ LATTE, LATTE MACCHIATO, MELK/MELKSCHUIM)

- Vul de MelkContainer met verse, koude, magere melk. Sluit het deksel van de MilchContainer en sluit de aanzuigslang met het ene uiteinde aan op de melkcontainer en met het andere uiteinde op de uitloop (afb. 5).

De standaardinstelling is

- **voor cappuccino:** Sterkte normaal, aroma constant, temperatuur heet, eerst melk, volume koffie 40 ml, volume melkschuim 160 ml, totale volume 200 ml.
- **voor caffè latte:** Sterkte normaal, aroma constant, temperatuur heet, eerst melk, volume koffie 40 ml, volume melk 160 ml, totale volume 200 ml.
- **voor latte macchiato:** Sterkte normaal, aroma constant, temperatuur heet, eerst melk, volume koffie 60 ml, volume melk 40 ml, volume melkschuim 200 ml, totale volume 300 ml.
- **voor melk/melkschuim:** Temperatuur warm, volume melk 0ml, volume melkschuim 150 ml, totale volume 150 ml.

In de receptweergave van een drank (lang indrukken of aantikken van een dranksymbool) kunt u voor elke drank de volgende parameters wijzigen (voor bediening, zie 3.1.).

Sterkte kiezen (CAPPUCCINO, CAFFÈ LATTE, LATTE MACCHIATO)

- Kies het bonensymbool om de koffiesterkte te wijzigen.
- Als het bonensymbool rood knippert, draait u aan de draaischakelaar om de koffiesterkte te wijzigen: Hoe meer bonen worden weergegeven, hoe sterker de drank.
- Bevestig de ingestelde waarde door op de draaischakelaar te drukken.

Aroma kiezen (CAPPUCCINO, CAFFÈ LATTE, LATTE MACCHIATO)

U kunt het aroma van uw koffie naar wens aanpassen. Onder de parameter "AROMA" zijn drie profielen voor het debiet van het water door de gemalen koffiebonen opgeslagen. Het profiel "DYNAMISCH" zorgt voor een dynamische doorstroming, het profiel "CONSTANT" voor een constante doorstroming en het profiel "INTENS" voor een intense doorstroming.

 **Tip: Probeer het gewenste aromaprofiel uit bij een drank. Overigens: Het gewenste aromaprofiel kan veranderen naarmate het type koffie verandert.**

- Kies het aromasymbool om het aroma te wijzigen.
- Als het aromasymbool rood knippert, draait u aan de draaischakelaar om het aroma te wijzigen:
- Bevestig de ingestelde waarde door op de draaischakelaar te drukken.

Temperatuur kiezen (CAPPUCCINO, CAFFÈ LATTE, LATTE MACCHIATO, MELK/MELKSCHUIM)

- Kies het temperatuursymbool om de temperatuur te wijzigen.
- Als het temperatuursymbool rood knippert, draait u aan de draaischakelaar om de temperatuur te wijzigen:
- Bevestig de ingestelde waarde door op de draaischakelaar te drukken.

Volgorde koffie/melk kiezen (CAPPUCCINO, CAFFÈ LATTE, LATTE MACCHIATO)

- Kies het volgordesymbool om de volgorde van koffie en melk te wijzigen.
- Als het volgordesymbool rood knippert, draait u aan de draaischakelaar om de volgorde te wijzigen: eerst koffie of eerst melk.
- Bevestig de ingestelde waarde door op de draaischakelaar te drukken.

Volume melk kiezen (CAPPUCCINO, CAFFÈ LATTE, LATTE MACCHIATO, MELK/MELKSCHUIM)

- Kies in het onderste witte veld van het kopjessymbool de ml-weergave om het volume melk te wijzigen.
- Als de ml-weergave rood knippert, draait u aan de draaischakelaar om het volume melk te wijzigen.
- Bevestig de ingestelde waarde door op de draaischakelaar te drukken.

Kies het volume koffie (CAPPUCCINO, CAFFÈ LATTE, LATTE MACCHIATO).

- Kies in het bruine veld van het kopjessymbool de ml-weergave om het koffievolume te wijzigen.
- Als de ml-weergave rood knippert, draait u aan de draaischakelaar om het koffievolume te wijzigen.
- Bevestig de ingestelde waarde door op de draaischakelaar te drukken.

Volume melkschuim (CAPPUCCINO, CAFFÈ LATTE, LATTE MACCHIATO, MELK/SCHUIM).

- Kies in het bovenste witte veld van het kopjessymbool de ml-weergave om het volume melk te wijzigen.
- Als de ml-weergave rood knippert, draait u aan de draaischakelaar om het volume melkschuim te wijzigen.
- Bevestig de ingestelde waarde door op de draaischakelaar te drukken.

 **Tip: Als u hete melk wilt, stelt u het volume melkschuim in op 0 ml (bovenste witte veld van het kopjessymbool) en past u alleen het volume in het onderste witte veld van het kopjessymbool aan.**

Instellingen opslaan

- Draai de draaischakelaar op OPSLAAN en druk dan de schakelaar in of tik op OPSLAAN.
-  **Aanwijzing: U kunt de opgeslagen instellingen nu oproepen door kort aantikken of indrukken van de draaischakelaar op het betreffende dranksymbool direct in het hoofdmenu Dranken.**

Vorbereiding van 2 kopjes

- Kies het kopjessymbool aan de rechterkant van het receptscherm.
- Als het kopjessymbool rood knippert, draait u aan de draaischakelaar om het aantal kopjes te wijzigen: een of twee kopjes
- Bevestig de ingestelde waarde door op de draaischakelaar te drukken.

Kopjes plaatsen

- Plaats een kopje in het midden of twee kopjes links en rechts onder de uitloop (afb. 6/7).
-  **Aanwijzing: Let op de grootte van uw kopjes/glazen en het totale ingestelde volume (ml-weergave boven het kopjessymbool).**

Drankvoorbereiding starten

- Draai de draaischakelaar naar START en druk op de schakelaar of tik op START.
-  **Aanwijzing: Als u per ongeluk of te vroeg met de voorbereiding bent begonnen, kunt u tijdens de voorbereiding ook enkele parameters wijzigen. Parameters die aanpasbaar zijn knipperen in het rood.**
- Terwijl de parameter rood knippert, kunt u de ingestelde waarde met de draaischakelaar wijzigen.
- Als u de voorbereiding wilt afbreken, drukt u nogmaals op de draaischakelaar of op „AFBREKEN“.
-  **Aanwijzing: U kunt de drankenrecepten ook live tijdens de drankvoorbereiding programmeren. Ga te werk zoals beschreven in 4.1. “LIVE PROGRAMMEREN”.**

 **Opgelet: Resten gedroogde melk zijn moeilijk te verwijderen. Reinig daarom alles grondig onmiddellijk na het afkoelen! Volg altijd de melding op het display “MELKSCHUIMER SPOELEN”.**

 **Tip: Als u de aanzuigslang niet nodig heeft, kunt u één uiteinde in de uitloop laten zitten en het losse uiteinde in de klem aan de uitloop klemmen.**

3.4. Heet water (bijv. voor thee)

De standaardinstelling is: Temperatuur heet, volume heet water 150 ml, totale volume 150 ml.

In de receptweergave van heet water (lang indrukken of tikken op het warmwatersymbool in het hoofdmenu Dranken) kunt u de volgende parameters voor elke drank wijzigen (voor bediening zie 3.1.).

Temperatuur kiezen

- Kies het temperatuursymbool om de temperatuur te wijzigen.
- Als het temperatuursymbool rood knippert, draait u aan de draaischakelaar om de temperatuur te wijzigen:
- Bevestig de ingestelde waarde door op de draaischakelaar te drukken.



Volume heet water kiezen

- Kies in het blauwe veld van het kopjessymbool de ml-weergave om het volume heet water te wijzigen.
- Als de ml-weergave rood knippert, draait u aan de draaischakelaar om het volume heet water te wijzigen.
- Bevestig de ingestelde waarde door op de draaischakelaar te drukken.



Instellingen opslaan

- Draai de draaischakelaar op OPSLAAN en druk dan de schakelaar in of tik op OPSLAAN.
-  **Aanwijzing: U kunt de opgeslagen instellingen nu oproepen door kort aantikken of indrukken van de draaischakelaar op het betreffende dranksymbool direct in het hoofdmenu Dranken.**

Kopjes plaatsen

- Plaats een kopje in het midden van de uitloop (afb. 6).
-  **Aanwijzing: Let op de grootte van uw kopjes/glazen en het totale ingestelde volume (ml-weergave boven het kopjessymbool).**
-  **Aanwijzing: Heet water is slechts voor één kopje/glas verkrijgbaar.**

Vorbereiding van heet water starten

- Draai de draaischakelaar naar START en druk op de schakelaar of tik op START.
-  **Aanwijzing: Als u per ongeluk of te vroeg met de voorbereiding bent begonnen, kunt u tijdens de voorbereiding ook enkele parameters wijzigen. Parameters die aanpasbaar zijn knipperen in het rood.**
- Terwijl de parameter rood knippert, kunt u de ingestelde waarde met de draaischakelaar wijzigen.
- Als u de voorbereiding wilt afbreken, drukt u nogmaals op de draaischakelaar of op „AFBREKEN“.
-  **Aanwijzing: U kunt de drankenrecepten ook live tijdens de drankvoorbereiding programmeren. Ga te werk zoals beschreven in 4.1. “LIVE PROGRAMMEREN”.**

3.5. “Mijn Koffie” naar de smaak van mezelf en anderen instellen

Met uw apparaat kunt u een koffie naar eigen smaak instellen voor maximaal 9 verschillende personen of dranken.

Tik in het menu Dranken of draai en druk met de draaischakelaar in hetzelfde menu op MIJN KOFFIE om een overzicht te openen van 9 MIJN KOFFIE-dranken met de naam MIJN KOFFIE 1 tot MIJN KOFFIE 9.

Alle 9 dranken zijn in de fabriek ingesteld met de standaardinstelling voor “MIJN KOFFIE”: Sterkte normaal, aroma intens, temperatuur heet, volume koffie 40 ml, totale volume 40 ml

- Om een MIJN KOFFIE-drink te krijgen, kiest u de gewenste drank.

U kunt zowel de naam als het recept van elk van deze 9 MIJN KOFFIE-dranken wijzigen.

→ Kies de drank dat u wilt vervangen (bijv. MIJN KOFFIE 1).

Het overzicht van de mogelijke dranktypen wordt geopend.

→ Kies een drankje (bijv. LATTE MACCHIATO).

De receptweergave van de gekozen drank wordt geopend (bijv. LATTE MACCHIATO). In de receptweergave kunt u de parameters voor elke drank wijzigen (voor bediening zie 3.1.).

Recept bewerken

→ Kies de parameters die u wilt wijzigen.

→ Als deze parameter rood knippert, draait u aan de draaischakelaar om de parameter te wijzigen.

→ Bevestig de ingestelde waarde door op de draaischakelaar te drukken.

Naam wijzigen

Bij alle "MIJN KOFFIE"-recepten kunt u uw eigen naam toewijzen, inclusief een symbool.

→ Tik op of draai aan de draaischakelaar en druk vervolgens op „NAAM WIJZIGEN“ om een toetsenbord te openen.

→ Draai de draaischakelaar naar de gewenste letter of het gewenste symbool. Druk op de draaischakelaar om de gekozen letter of het gekozen teken in te voeren. Of tik op de letter of het teken van uw keuze.

→ Herhaal deze stap totdat u de volledige naam van het recept hebt ingevoerd..

→ Bevestig de invoer van de naam met „OK“.

De receptweergave verschijnt opnieuw.

Recept verwijderen

→ Tik op „VERWIJDER“ om het gekozen recept en de naam te wissen en de fabrieksinstellingen (zie hierboven) voor dit product te herstellen.

Instellingen opslaan

→ Draai de draaischakelaar op OPSLAAN en druk dan de schakelaar in of tik op OPSLAAN.

Het overzicht van 9 MIJN KOFFIE-dranken met de namen MIJN KOFFIE 1 tot MIJN KOFFIE 9 of met de nieuwe naam en het dranksymbool van de zojuist geprogrammeerde drank verschijnt.

i **Aanwijzing:** U kunt de opgeslagen instellingen nu direct vanuit het menu Mijn koffie oproepen door kort te tikken of door kort op de draaischakelaar te tikken op het betreffende dranksymbool.

i **Aanwijzing:** Op deze manier kunt u de naam en het recept voor alle 9 "MIJN KOFFIE"-dranken wijzigen.

3.6. Maalgraad instellen

⚠ **Opgelet:** De maalgraad mag enkel worden aangepast wanneer de molen in werking is.

Afhankelijk van het branden van uw koffiebonen kunt u de molen hierop afstellen. We raden aan om de molen altijd op een gemiddelde stand te laten staan.

Om de maalgraad te wijzigen, gaat u als volgt te werk:

→ Open de serviceklep aan de rechterkant van de behuizing (afb. 1/L en afb. 8) door de ontgrendelknop iets omhoog te trekken in de handgreep (afb. 1/K) en de klep voorzichtig van de behuizing van de machine te nemen.

De regelaar voor de maalgraad bevindt zich rechtsboven.

→ Zet een kopje onder de in hoogte verstelbare uitloop.

→ Draai in het hoofdmenu Dranken de draaischakelaar naar „ESPRESSO“. Druk op de draaischakelaar.

→ **Verander tijdens het malen van de molen de maalgraad** door de regelaar te verplaatsen (afb. 9).

Door de regelaar naar links te schuiven wordt de maalgraad steeds fijner, naar rechts steeds grover. Daarbij geldt:

- bij licht gebrande bonen is een fijnere maalgraad nodig (regelaar verder naar links),

- bij donker gebrande bonen is een grovere maalgraad nodig (regelaar verder naar rechts).

👉 **Tip:** Probeer de beste instelling voor u op basis van uw persoonlijke smaakbeleving.

→ Sluit de serviceklep weer door de pennen aan de onderkant van de klep in de uitsparingen te steken (afb. 8). Druk vervolgens op de serviceklep tot deze vastklikt.

3.7. Poederkoffie zetten (bijv. cafeïnevrije koffie)

→ Open het deksel van het koffiecompartiment onder de afdekking rechtsboven in het apparaat (afb. 1/M en 10).

Op het display verschijnt "KOFFIEPOEDER VULLEN 2. POEDERSCHACHT SLUITEN".

→ Vul een afgestreken doseerlepel koffiepoeder bij en sluit de afdekking en de klep weer. Op het display verschijnt „POEDERKOFFIE KLAAR“.

→ Zet een kopje in het midden van de koffie-uitloop (afb. 6).

→ Kies een drank uit het hoofdmenu Dranken.

→ Start de voorbereiding.

i **Aanwijzing:** Als u per ongeluk of te vroeg met de voorbereiding bent begonnen, kunt u tijdens de voorbereiding ook enkele parameters wijzigen. Parameters die aanpasbaar zijn knipperen in het rood.

→ Terwijl de parameter rood knippert, kunt u de ingestelde waarde met de draaischakelaar wijzigen.

→ Als u de voorbereiding wilt afbreken, drukt u nogmaals op de draaischakelaar of op „AFBREKEN“.

i **Aanwijzing:** Als u per ongeluk de poederschacht hebt geopend - of als u na het vullen van het poederproduct nog niet met de drankvoorbereiding bent begonnen - wordt het apparaat ca. een minuut na het sluiten van het deksel automatisch via de uitloop gespoeld (afb. 1/E) en is het weer bedrijfsklaar.

⚠ **Opgelet:** De poederschacht is geen voorraadbak. Vul daarom nooit meer dan één portie in de schacht en gebruik alleen vers of vacuümverpakt poeder van gemalen bonen. Gebruik geen in water oplosbare instantkoffie!

4. Basisinstellingen instellen/wijzigen

i **Aanwijzing:** Voor elke koffiespecialiteit is een fabrieksinstelling geprogrammeerd. U kunt dus onmiddellijk koffie zetten (zie punt 3.). Of u kunt de volgende basisinstellingen volgens uw persoonlijke voorkeuren wijzigen.

→ Om de basisinstellingen te wijzigen, tikt u op het symbool Instellingen in het hoofdmenu (afb. 1/C) of kiest u het symbool Instellingen door te draaien aan de draaischakelaar en vervolgens de schakelaar in te drukken.

→ Draai in het menu „INSTELLINGEN“ aan de draaischakelaar om het menu-item te kiezen dat u wilt wijzigen.

→ Druk op de draaischakelaar om het gekozen menu-item te openen.

→ Draai aan de draaischakelaar in elk menu-item om de instelling te wijzigen.

→ Bevestig de gekozen instelling door op de draaischakelaar te drukken.

→ Tik op of kies de pijltoets en druk vervolgens op de draaischakelaar om één menuniveau tegelijk omhoog te gaan.

i **Aanwijzing:** Om vanuit het menu Instellingen naar het hoofdmenu terug te keren, tikt u op het dranksymbool of kiest u dit symbool met de draaischakelaar en vervolgens drukt u op deze schakelaar.

4.1. Live programmeren van drankenrecepten

i **Aanwijzing:** Voor elke koffiespecialiteit is een fabrieksinstelling geprogrammeerd. U kunt dus onmiddellijk koffie zetten (zie punt 3.).

i **Aanwijzing:** Wanneer u een drankenrecept wilt wijzigen, kunt u dit doen zoals hier beschreven of individueel in het receptenscherf (zie punt 3.).

Tijdens de voorbereiding kunt u de standaardinstelling als volgt wijzigen en opslaan.

- Draai aan de draaischakelaar om het instellingssymbool (afb. 1/C) in het hoofdmenu te kiezen en druk vervolgens op de draaischakelaar of tik op het instellingssymbool.
- Draai de draaischakelaar op „LIVE PROGRAMMEREN. Druk op de draaischakelaar.
- Draai de draaischakelaar op de gewenste drank (bijv. “ESPRESSO”). Druk op de draaischakelaar.
- Plaats een kopje in het midden van de uitloop (afb. 6).
- Volg de instructies op het display.

Voor drankjes met koffie: Op het display verschijnt “STERKTE KIEZEN”.

- Draai aan de draaischakelaar om de gewenste sterkte in te stellen (minder sterk links, sterker rechts).
- Druk op de draaischakelaar om uw sterktekeuze te bevestigen.

Voor drankjes met koffie: Op het display verschijnt “AROMA KIEZEN”.

- Draai aan de draaischakelaar om het gewenste aromaprofiel in te stellen (zie punt 3.2. of 3.3. voor een uitleg van de aromaprofielen).
- Druk op de draaischakelaar om uw aromakeuze te bevestigen.

Voor alle dranken Het scherm geeft aan „TEMPERATUUR KIEZEN“.

- Draai aan de draaischakelaar om de temperatuur van uw keuze in te stellen.
- Druk op de draaischakelaar om uw temperatuurkeuze te bevestigen.

Voor cappuccino: Het scherm geeft aan „KIES DE VOLGORDE“.

- Draai aan de draaischakelaar om de volgorde in te stellen, eerst koffie of eerst melk.
- Druk op de draaischakelaar om uw volgordekeuze te bevestigen.

Op het display verschijnt “A.U.B. WACHTEN”. Het apparaat maalt, verwarmt en begint zich voor te bereiden.

Voor dranken met melk: Op het display verschijnt “MELK STOPPEN?”

- Druk op de draaischakelaar als het gewenste volume melk is voorbereid.

Voor dranken met melkschuim: Op het display verschijnt “MELKSCHUIMER STOPPEN?”

- Druk op de draaischakelaar als het gewenste volume melkschuim is voorbereid.

Voor drankjes met koffie: Op het display verschijnt “KOFFIE STOPPEN?”

- Druk op de draaischakelaar als het gewenste volume koffie is voorbereid.

Voor dranken met water: Op het display verschijnt “WATER STOPPEN?”

- Druk op de draaischakelaar als het gewenste volume water is voorbereid.

De standaardinstelling voor de drank van uw keuze (bijv. espresso) is nu gewijzigd en opgeslagen. Op het display verschijnt kort “RECEPT INSTELLEN” en vervolgens het submenu “LIVE PROGRAMMEREN” om de recepten voor andere dranken te programmeren.

- Tik op of kies de pijltoets en druk vervolgens op de draaischakelaar om één menuniveau tegelijk omhoog te gaan.

i **Aanwijzing: Om vanuit het menu Instellingen naar het hoofdmenu Dranken terug te keren, tikt u op het drankensymbool of kiest u dit symbool met de draaischakelaar en vervolgens drukt u op deze schakelaar.**

4.2. Tijden

Automatische uitschakeltijd instellen

Met de functie kunt u instellen of en wanneer het apparaat na het laatste gebruik automatisch moet worden uitgeschakeld. De fabrieksinstelling is na “10 MINUTEN”.

- Draai aan de draaischakelaar om het instellingssymbool (afb. 1/C) in het hoofdmenu te kiezen en druk vervolgens op de draaischakelaar of tik op het instellingssymbool.

- Draai de draaischakelaar op „TIJDEN“. Druk op de draaischakelaar.
- Draai de draaischakelaar op „APPARAAT AUTO UIT“. Druk op de draaischakelaar.

Op het display verschijnen de mogelijke uitschakeltijden.

- Stel de gewenste uitschakeltijd in door aan de draaischakelaar te draaien.
- Druk op de draaischakelaar om uw instelling te bevestigen.

Na de ingestelde uitschakeltijd na het laatste gebruik schakelt het apparaat nu automatisch uit.

Automatische inschakeltijd instellen

Uw apparaat kan elke dag automatisch inschakelen op de ingestelde inschakeltijd. Uw machine is bijvoorbeeld klaar als u aan de ontbijttafel komt. U kunt de inschakeltijd als volgt instellen:

- Draai aan de draaischakelaar om het instellingssymbool in het hoofdmenu te kiezen en druk vervolgens op de draaischakelaar of tik op het instellingssymbool.
- Draai de draaischakelaar op „TIJDEN“. Druk op de draaischakelaar.
- Draai de draaischakelaar op „APPARAAT AUTO IN“. Druk op de draaischakelaar.
- Draai de draaischakelaar naar „ACTIVEREN“. Druk op de draaischakelaar.

De tijd van de dag verschijnt op het display.

- Draai de draaischakelaar naar het huidige uur van de dag. Druk op de draaischakelaar.
- Draai de draaischakelaar op de huidige minuut van het uur van de dag. Druk op de draaischakelaar.

Nu is de tijd van de dag ingesteld. Op het display verschijnt “AUTO AAN INSTELL.”

- Zet de draaischakelaar op de gewenste inschakeltijd. Druk op de draaischakelaar.
- Zet de draaischakelaar op de gewenste inschakeltijd (minuut). Druk op de draaischakelaar.

Nu is de tijd van de dag ingesteld.

Schakel de automatische inschakeltijd als volgt uit:

- Draai aan de draaischakelaar om het instellingssymbool in het hoofdmenu te kiezen en druk vervolgens op de draaischakelaar of tik op het instellingssymbool.
- Draai de draaischakelaar op „TIJDEN“. Druk op de draaischakelaar.
- Draai de draaischakelaar op „APPARAAT AUTO IN“. Druk op de draaischakelaar.
- Draai de draaischakelaar naar „DEACTIVEREN“. Druk op de draaischakelaar.

Hierdoor wordt de automatische inschakeltijd uitgeschakeld.

⚠ **Opgelet: Als het apparaat van het stroomnet is losgekoppeld of als de stroom uitvalt, moet het tijdstip van de dag worden gereset om de automatische inschakeltijd te kunnen gebruiken.**

i **Aanwijzing: Besteed aandacht aan zomer- en wintertijd voor het huidige tijdstip.**

- Tik op of kies de pijltoets en druk vervolgens op de draaischakelaar om één menuniveau tegelijk omhoog te gaan.

i **Aanwijzing: Om vanuit het menu Instellingen naar het hoofdmenu Dranken terug te keren, tikt u op het drankensymbool of kiest u dit symbool met de draaischakelaar en vervolgens drukt u op deze schakelaar.**

4.3. Comfort settings

Verlichting van de watertank

Met de functie kunt u instellen of de watertank en zo ja in welke kleur de watertank moet worden verlicht.

- Draai aan de draaischakelaar om het instellingssymbool (afb. 1/C) in het hoofdmenu te selecteren en druk vervolgens op de draaischakelaar of tik op het instellingssymbool.
- Draai de draaischakelaar naar „COMFORT SETTINGS“. Druk op de draaischakelaar.
- Draai de draaischakelaar naar „VERLICHTING WATERTANK“. Druk op de draaischakelaar.

- Draai de draaischakelaar naar de gewenste instelling „UIT“ of selecteer de gewenste kleur. Druk op de draaischakelaar.

Het display toont de overige comfort settings.

Display blokkeren

Met deze functie kunt u instellen of de touchscreenfunctie van het display moet worden uitgeschakeld. Als u deze functie op „AAN” instelt, is het display geblokkeerd als het lange tijd niet wordt gebruikt. Het apparaat bespaart energie en is beveiligd tegen onbedoeld inschakelen.

i Aanwijzing: Het apparaat bespaart energie en is beveiligd tegen onbedoeld inschakelen.

- Draai aan de draaischakelaar om het instellingssymbool in het hoofdmenu te kiezen en druk vervolgens op de draaischakelaar of tik op het instellingssymbool.
- Draai de draaischakelaar naar „COMFORT SETTINGS“. Druk op de draaischakelaar.
- Draai de draaischakelaar naar „DISPLAY BLOKKEREN“. Druk op de draaischakelaar.
- Draai de draaischakelaar naar de gewenste instelling „AAN“ of „UIT“. Druk op de draaischakelaar.

Het display toont de overige comfort settings.

Uitschakelspoeling

De **inschakelspoeling** is in de fabriek vast geïnstalleerd. Na elke inschakeling uit de koude ruststand verwarmt het apparaat weer op en moet het altijd met vers water worden afgespoeld.

Deze spoelopdracht wordt op het display weergegeven en kan handmatig worden gestart door op de draaischakelaar te drukken.

Voor de **uitschakelspoeling** is de standaardinstelling „AAN”.

Optioneel kunt u na het uitschakelen van het apparaat de uitschakelspoeling uitschakelen:

- Draai aan de draaischakelaar om het instellingssymbool in het hoofdmenu te kiezen en druk vervolgens op de draaischakelaar of tik op het instellingssymbool.
- Draai de draaischakelaar naar „COMFORT SETTINGS“. Druk op de draaischakelaar.
- Draai de draaischakelaar naar „SPOEL BIJ UITSCHAK.“. Druk op de draaischakelaar.
- Draai de draaischakelaar naar de gewenste instelling „AAN“ of „UIT“. Druk op de draaischakelaar.

Het display toont de overige comfort settings.

i Aanwijzing: Ook met de uitschakelspoeling „AAN” gebeurt dit alleen als vooraf minstens één koffie- of melkdrink is bereid.

- Tik op of kies de pijltoets en druk vervolgens op de draaischakelaar om één menuniveau tegelijk omhoog te gaan.

i Aanwijzing: Om vanuit het menu Instellingen naar het hoofdmenu Dranken terug te keren, tikt u op het drankensymbool of kiest u dit symbool met de draaischakelaar en vervolgens drukt u op deze schakelaar.

4.4. Werking met of zonder filter instellen

- Draai aan de draaischakelaar om het instellingssymbool (afb. 1/C) in het hoofdmenu te kiezen en druk vervolgens op de draaischakelaar of tik op het instellingssymbool.
- Draai in het menu „INSTELLINGEN“ aan de draaischakelaar naar het item „FILTER“.
- Draai de draaischakelaar naar de gewenste instelling „FILTER? JA!“ of „FILTER? NEE!“. Druk op de draaischakelaar.

Apparaat met filter gebruiken: Volg de procedure van punt 2.2. stap 2 en de instructies op het display.

Apparaat zonder filter gebruiken: Volg de procedure van punt 2.2. stap 3 en de instructies op het display.

- Tik op of kies de pijltoets en druk vervolgens op de draaischakelaar om één menuniveau tegelijk omhoog te gaan.

i Aanwijzing: Om vanuit het menu Instellingen naar het hoofdmenu Dranken terug te keren, tikt u op het drankensymbool of kiest u dit symbool met de draaischakelaar en vervolgens drukt u op deze schakelaar.

4.5. Waterhardheid instellen

- Draai aan de draaischakelaar om het instellingssymbool (afb. 1/C) in het hoofdmenu te kiezen en druk vervolgens op de draaischakelaar of tik op het instellingssymbool.
- Draai in het menu „INSTELLINGEN“ aan de draaischakelaar naar het item „WATERHARDHEID“. Druk op de draaischakelaar.

Volg dan de procedure in punt 2.2. stap 3 en de instructies op het display.

- Tik op of kies de pijltoets en druk vervolgens op de draaischakelaar om één menuniveau tegelijk omhoog te gaan.

i Aanwijzing: Om vanuit het menu Instellingen naar het hoofdmenu Dranken terug te keren, tikt u op het drankensymbool of kiest u dit symbool met de draaischakelaar en vervolgens drukt u op deze schakelaar.

4.6. Taal instellen

- Draai aan de draaischakelaar om het instellingssymbool (afb. 1/C) in het hoofdmenu te kiezen en druk vervolgens op de draaischakelaar of tik op het instellingssymbool.
- Draai in het menu „INSTELLINGEN“ aan de draaischakelaar naar het item „TAAL“. Druk op de draaischakelaar.
- Draai aan de draaischakelaar om de taal te wijzigen.
- Bevestig de geselecteerde taal door op de draaischakelaar te drukken.
- Tik op of kies de pijltoets en druk vervolgens op de draaischakelaar om één menuniveau tegelijk omhoog te gaan.

i Aanwijzing: Om vanuit het menu Instellingen naar het hoofdmenu Dranken terug te keren, tikt u op het drankensymbool of kiest u dit symbool met de draaischakelaar en vervolgens drukt u op deze schakelaar.

4.7. Statistiek opvragen

In het menu-item „STATISTIEK” kunt u aflezen hoe vaak u de dranken en functies sinds de inbedrijfstelling van de machine heeft bereid en uitgevoerd.

- Draai aan de draaischakelaar om het instellingssymbool (afb. 1/C) in het hoofdmenu te kiezen en druk vervolgens op de draaischakelaar of tik op het instellingssymbool.
- Draai de draaischakelaar op „STATISTIEK“. Druk op de draaischakelaar.
- Draai aan de draaischakelaar om de verschillende statistieken weer te geven.
- Druk op de draaischakelaar om te beëindigen.
- Tik op of kies de pijltoets en druk vervolgens op de draaischakelaar om één menuniveau tegelijk omhoog te gaan.

i Aanwijzing: Om vanuit het menu Instellingen naar het hoofdmenu Dranken terug te keren, tikt u op het drankensymbool of kiest u dit symbool met de draaischakelaar en vervolgens drukt u op deze schakelaar.

4.8. Fabrieksinstellingen

In het menu-item „FABRIEKINSTELLINGEN” kunt u de recepten of de instellingen naar de fabrieksinstellingen resetten.

- Draai aan de draaischakelaar om het instellingssymbool (afb. 1/C) in het hoofdmenu te kiezen en druk vervolgens op de draaischakelaar of tik op het instellingssymbool.
- Draai de draaischakelaar naar „FABRIEKINSTELLINGEN“. Druk op de draaischakelaar.
- Draai de draaischakelaar naar „RESET RECEPTEN“ of „RESET INSTELLINGEN“.
- Druk op de draaischakelaar om uw instelling te bevestigen.
- Tik op of kies de pijltoets en druk vervolgens op de draaischakelaar om één menuniveau tegelijk omhoog te gaan.

i **Aanwijzing:** Om vanuit het menu **Instellingen naar het hoofdmenu Dranken terug te keren, tikt u op het drankensymbool of kiest u dit symbool met de draaischakelaar en vervolgens drukt u op deze schakelaar.**

4.9. Bluetooth

Voor uw volautomatische NIVONA-machine is in de Apple App Store of Google Play Store een toepassing (app) beschikbaar waarmee u de belangrijkste functies van uw volautomatische machine kunt bedienen en bedienen. In het menupunt "BLUETOOTH" kunt u een verbinding tussen uw toestel en uw smartphone toestaan of uitschakelen.

- Draai aan de draaischakelaar om het instellingssymbool (afb. 1/C) in het hoofdmenu te kiezen en druk vervolgens op de draaischakelaar of tik op het instellingssymbool.
- Draai de draaischakelaar op „BLUETOOTH“. Druk op de draaischakelaar.
- Draai de draaischakelaar naar „CONNECT“ om een verbinding met uw smartphone tot stand te brengen. Volg vervolgens de instructies in de app op uw telefoon.
- Draai de draaischakelaar naar „DEACTIVEREN“ om de verbinding met uw smartphone te verbreken of niet toe te laten.
- Druk op de draaischakelaar om uw instelling te bevestigen.
- Tik op of kies de pijltoets en druk vervolgens op de draaischakelaar om één menuniveau tegelijk omhoog te gaan.

i **Aanwijzing:** Om vanuit het menu **Instellingen naar het hoofdmenu Dranken terug te keren, tikt u op het drankensymbool of kiest u dit symbool met de draaischakelaar en vervolgens drukt u op deze schakelaar.**

AROMA PRE-select voor NIVONA-koffies per app

NIVONA heeft samen met een ervaren koffiebrander 3 voortreffelijke melanges voor u ontwikkeld:

Café BERGAMO
Café MILANO
Café TORINO

Deze NIVONA-koffies zijn verkrijgbaar bij uw vakhandel (zie ook www.nivona.com).

Met de NIVONA-app kunt u de door NIVONA aanbevolen aroma-instellingen via de app naar uw NIVONA-apparaat sturen (zie ook www.nivona.com).

Dus: Koffie halen bij de vakhandelaar, de app op uw smartphone installeren en de aroma-instellingen verzenden.

Wij wensen u smaakvol koffiegenot.

5. Reinigen en onderhoud

Sommige van de onderstaande reinigings- en onderhoudswerkzaamheden worden door uw NIVONA-apparaat u in de eerste regel van het display gevraagd (bijv. "MELKSCHUIMER SPOELEN").

- Draai de draaischakelaar op „START“ als u hierom wordt gevraagd voor reiniging of onderhoud en druk vervolgens op de draaischakelaar. Of tik op „START“.

Uw apparaat start het bijbehorende reinigings- of onderhoudsproces en vraagt u om verdere acties op het display.

- Volg de aanwijzingen op het display. In geval van twijfel vindt u meer gedetailleerde uitleg in de volgende punten 5.1. tot 5.9.

5.1. Melkschuimer spoelen

⚠ **Opgelet:** Het lopende programma mag niet worden onderbroken!

Na het bereiden van de dranken met melk moet u de melkschuimer spoelen, uiterlijk wanneer het display dit vraagt. Ga als volgt te werk:

- Draai aan de draaischakelaar om het onderhoudssymbool (afb. 1/D) in het hoofdmenu te selecteren en druk vervolgens op de draaischakelaar of tik op het onderhoudssymbool.

- Draai de draaischakelaar naar „MELKSCHUIMER SPOELEN“ en druk vervolgens op de draaischakelaar of tik op „MELKSCHUIMER SPOELEN“.
- Sluit het ene uiteinde van de meegeleverde slang aan op de in hoogte verstelbare uitloop (afb. 11).
- Steek het andere uiteinde van de slang in de lekbak rechtsachter (afb. 11).
- Plaats een bakje dat groot genoeg is (minimaal 0,5 liter) onder de in hoogte verstelbare uitloop.
- Druk op de draaischakelaar of tik op „VOLGENDE“.

Op het display verschijnt "MELKOPSCHUIM. SPOELT, SLANG NIET VERWIJDER." Het apparaat start het spoelproces. Na afloop van de spoelcyclus warmt de machine op en is weer bedrijfsklaar. Op het display verschijnt het hoofdmenu Dranken.

5.2. Systeem spoelen

Af en toe moet u het systeem spoelen. Ga als volgt te werk:

- Draai aan de draaischakelaar om het onderhoudssymbool (afb. 1/D) in het hoofdmenu te selecteren en druk vervolgens op de draaischakelaar of tik op het onderhoudssymbool.
- Draai de draaischakelaar naar „SYSTEEM SPOELEN“ en druk vervolgens op de draaischakelaar of tik op „SYSTEEM SPOELEN“.

Op het display verschijnt "SYSTEEM SPOELT".

Na afloop van de spoelcyclus warmt de machine op en is weer bedrijfsklaar. Op het display verschijnt het hoofdmenu Dranken.

5.3. Melkschuimer reinigen

⚠ **Opgelet:** Het lopende programma mag niet worden onderbroken!

i **Aanwijzing:** Als de melkschuimer moet worden gereinigd, verschijnt op de eerste regel van het display "MELKSCHUIMER REINIGEN".

Ga als volgt te werk:

- Doe wat reinigingsmiddel (optioneel verkrijgbaar als accessoire, zie 8.) en water in een bak, samen minstens 0,3 liter. De mengverhouding vindt u in de handleiding van de fabrikant van het reinigingsmiddel.
- Draai aan de draaischakelaar om het onderhoudssymbool (afb. 1/D) in het hoofdmenu te selecteren en druk vervolgens op de draaischakelaar of tik op het onderhoudssymbool.
- Draai de draaischakelaar naar „MELKSCHUIMER REINIGEN“ en druk vervolgens op de draaischakelaar of tik op „MELKSCHUIMER REINIGEN“. Volg de instructies op het display en druk vervolgens op de draaischakelaar of tik op „VOLGENDE“.
- Volg de instructies op het display tot het einde van het programma.

Het apparaat warmt dan op en is weer bedrijfsklaar. Op het display verschijnt het hoofdmenu Dranken.

5.4. Systeem reinigen

i **Aanwijzing:** Als het apparaat moet worden gereinigd, verschijnt op de eerste regel van het display "A.U.B. REINIGEN". U kunt nog steeds dranken bereiden. Wij raden u echter aan het reinigingsprogramma zo snel mogelijk uit te voeren om uw garantieclaims niet in gevaar te brengen.

⚠ **Opgelet:** Het lopende reinigingsprogramma mag niet worden onderbroken. Steek de reinigingstablet pas in de ronde opening van de zetgroep als het apparaat hierom vraagt.

- Plaats een bakje dat groot genoeg is (minimaal 0,5 liter) onder de uitloop (afb. 1/E).
- Draai aan de draaischakelaar om het onderhoudssymbool (afb. 1/D) in het hoofdmenu te selecteren en druk vervolgens op de draaischakelaar of tik op het onderhoudssymbool.
- Draai de draaischakelaar naar „SYSTEEM REINIGEN“ en druk vervolgens op de draaischakelaar of tik op „SYSTEEM REINIGEN“.
- Volg de instructies op het display en druk vervolgens op de draaischakelaar of tik op „VOLGENDE“.

i **Aanwijzing:** Voor het verwijderen en reinigen van de zetgroep, zie ook het volgende punt 5.5.

→ Volg de instructies op het display tot het einde van het programma.

Het apparaat warmt dan op en is weer bedrijfsklaar. Op het display verschijnt het hoofdmenu Dranken.

5.5. De zetgroep verwijderen en reinigen

⚠ Opgelet: Verwijder de zetgroep enkel als het apparaat is uitgeschakeld.

⚠ Opgelet: Reinig de zetgroep bijv. na elk reinigingsprogramma, maar minstens één keer per maand. Anders kan de garantie vervallen.

Verwijder indien nodig de zetgroep en reinig ze onder stromend water. Gebruik hiervoor zeker geen reinigingsmiddelen, alleen zuiver, koud water!

- Open de serviceklep aan de rechterkant van de behuizing (afb. 1/L en afb. 8) door de ontgrendelknop iets omhoog te trekken in de handgreep (afb. 1/K) en de klep voorzichtig van de behuizing van de machine te nemen.
- Ontgrendel de zetgroep door de rode schakelaar omhoog te drukken en de hendel tot aan de aanslag naar links te draaien (afb. 12).
- Trek de zetgroep vervolgens voorzichtig aan de handgreep naar buiten.
- Reinig de zetgroep onder stromend water en laat deze drogen.
- Plaats de zetgroep voorzichtig terug en vergrendel deze door de rode schakelaar ingedrukt te houden en de hendel tot aan de aanslag naar rechts te draaien.
- Sluit de serviceklep weer door de pennen aan de onderkant van de klep in de uitsparingen te steken (afb. 8). Druk vervolgens op de serviceklep tot deze vastklikt.

5.6. Systeem ontkalken

i Aanwijzing: Als het apparaat moet worden ontkalkt, verschijnt op het display "A.U.B. ONTKALKEN". U kunt het ontkalkingsprogramma ook altijd handmatig starten.

⚠ Opgelet: Neem bij het ontkalken de exacte volgorde van de aanduidingen op het display in acht! U kunt - ook wanneer het apparaat u vraagt om te ontkalken - nog steeds dranken bereiden. Wij raden u echter aan het ontkalkingsprogramma zo snel mogelijk uit te voeren. Anders kan de garantie vervallen.

⚠ Opgelet: Het lopende ontkalkingsprogramma mag niet worden onderbroken. Gebruik nooit azijn of middelen op basis van azijn voor het ontkalken, maar gebruik altijd in de handel verkrijgbare vloeibare producten die worden aanbevolen voor volautomatische koffiemachines.

- Draai aan de draaischakelaar om het onderhoudssymbool (afb. 1/D) in het hoofdmenu te selecteren en druk vervolgens op de draaischakelaar of tik op het onderhoudssymbool.
- Draai de draaischakelaar naar „SYSTEEM ONTKALKEN“ en druk vervolgens op deze schakelaar of tik op „SYSTEEM ONTKALKEN“.

⚠ Opgelet: Voordat met het ontkalkingsprogramma wordt begonnen, moet het filter uit de watertank worden verwijderd.

⚠ Opgelet: Vul eerst de juiste hoeveelheid water tot 0,5 l en daarna het ontkalkingsmiddel. Nooit omgekeerd! Neem de aanwijzingen van de fabrikant van het ontkalkingsmiddel in acht.

- Plaats een bakje dat groot genoeg is (minimaal 0,5 liter) onder de uitloop (afb. 1/E).
- Volg de instructies op het display en druk vervolgens op de draaischakelaar of tik op „VOLGENDE“.
- Volg de instructies op het display tot het einde van het programma.

Het apparaat warmt dan op en is weer bedrijfsklaar. Op het display verschijnt het hoofdmenu Dranken.

⚠ Opgelet: Resten van de ontkalkingsvloeistof op de behuizing moeten met een vochtige doek worden verwijderd.

5.7. Regelmatig met de hand reinigen

i Aanwijzing: Volg deze reinigingsaanwijzingen. Want vooral bij het omgaan met voedsel is de hoogste mate van netheid vereist.

⚠ Opgelet: Dompel het apparaat nooit onder in water! Gebruik geen schuurmiddelen voor het reinigen..

- Reinig de binnen- en buitenkant van de behuizing met een zachte, vochtige doek zonder reinigingsmiddel.
- Leeg de lekbak (afb. 1/N) en het reservoir voor koffiedik (afb. 1/O) uiterlijk als dit op het display wordt gevraagd (alleen als het apparaat is ingeschakeld, omdat het apparaat alleen dan registreert wanneer de bakjes zijn leeggemaakt).
- Reinig na het verwijderen van de lekbak en het reservoir voor koffiedik de binnenkant van de behuizing met een zachte, vochtige doek zonder afwasmiddel.

i Aanwijzing: Gebruik bij het reinigen van de lekbak af en toe wat zeepsop (afb. 1/N).

De watertank moet dagelijks met zuiver water worden afgespoeld en met vers, koel water worden gevuld.

⚠ Opgelet: Resten gedroogde melk zijn moeilijk te verwijderen. Reinig daarom alles grondig onmiddellijk na het afkoelen! Volg altijd de melding op het display "MELKSCHUIMER SPOELEN".

→ Reinig daarom regelmatig de melkopschuimer, de slang en de uitloop.

i Aanwijzing: Af en toe (het beste voor een periode waarin u het apparaat een tijd niet gebruikt, maar in ieder geval regelmatig!) moet u de afzonderlijke delen van de melkschuimer demonteren en met zuiver water spoelen.

- Demonteer de afdekplaat (afb. 1/P) onder aan de in hoogte verstelbare uitloop.
- Trek de uitloop naar beneden (a) en demonteer hem in de afzonderlijke onderdelen (afb. 1/R).
- Reinig de afzonderlijke onderdelen (afb. 1/R) grondig en monteer de melkschuimer weer.
- Plaats de gemonteerde melkschuimer weer boven (b) in de in hoogte verstelbare uitloop.
- Plaats de afdekplaat weer op de in hoogte verstelbare uitloop (afb. 1/P).

i Aanwijzing: Uw machine is uitgerust met rollers (afb. 1/Q). Deze maken het mogelijk om op een vlak werkvlak te bewegen. Zo kunt u ook schoonmaken onder de machine.

5.8. Filter vervangen

Na de doorstroming van ca. 50 liter water is de werking van het filter uitgeput. Op het display verschijnt nu "FILTER VERWISSELEN".

i Aanwijzing: U kunt nog steeds dranken bereiden. Wij raden u echter aan het filter altijd onmiddellijk te vervangen.

- Draai aan de draaischakelaar om het instellingssymbool (afb. 1/C) in het hoofdmenu te kiezen en druk vervolgens op de draaischakelaar of tik op het instellingssymbool.
- Draai de draaischakelaar naar „FILTER“ en druk vervolgens op de draaischakelaar of tik op „FILTER“.
- Draai de draaischakelaar op FILTER PLAATSEN? JA“, zodat het apparaat herkent dat het filter is geplaatst.
- Maak de watertank leeg (afb. 1/F) en draai het oude filter voorzichtig met behulp van het montagehulpstuk aan het eind van de doseerlepel (afb. 13) uit de houder in de watertank.
- Gooi het oude filter weg met het restafval.
- Druk op de draaischakelaar.
- Schroef het nieuwe filter voorzichtig met behulp van het montagehulpstuk aan het uiteinde van de doseerlepel in de daarvoor bestemde houder in de watertank (afb. 13).

⚠ Opgelet: Draai het filter niet te vast en knik het niet.

- Vul de tank met vers water en plaats deze terug in de machine.
- Plaats een bakje dat groot genoeg is (min. 0,5 liter) onder de uitloop (afb. 1/E) en druk op de draaischakelaar.

Het systeem wordt nu gespoeld. Op het display verschijnt "FILTER SPOELT".

→ Wacht tot er na enige tijd geen water meer uit de uitloop komt.

Het systeem warmt op. Het apparaat is dan gebruiksklaar. Op het display verschijnt het hoofdmenu Dranken.

⚠ Opgelet: Als het waterverbruik laag is, moet het filter uiterlijk na twee maanden worden vervangen. Er verschijnt dan geen melding op het display. Gebruik de draaischakelaar aan de bovenzijde van het filter (maandweergave) om de vervangingsdatum in te stellen.

5.9. Status onderhoud

Uw apparaat geeft aan of reiniging of ontkalking nodig is.

→ Draai aan de draaischakelaar om het instellingssymbool (afb. 1/C) in het hoofdmenu te kiezen en druk vervolgens op de draaischakelaar of tik op het instellingssymbool.

→ Draai de draaischakelaar naar „STATUS ONDERHOUD“ en druk vervolgens op de draaischakelaar of tik op „STATUS ONDERHOUD“.

Op het display verschijnt:

“SYSTEEM REINIGEN“

“MELKSCHUIMER REINIGEN“

“ONTKALKEN“

“FILTER WISSELEN“

De voortgangsbalk geeft aan of reiniging of ontkalking op handen is. Hoe verder naar rechts de voortgangsbalk zich bevindt, hoe dichter de noodzakelijke reiniging of ontkalking komt.

→ Druk op de draaischakelaar om het menu „STATUS ONDERHOUD“ te verlaten.

⚠ Opgelet: Gelieve de reiniging en ontkalking regelmatig uit te voeren, steeds uiterlijk wanneer u hierom wordt verzocht op het display! Anders kan de garantie vervallen.

6. Systemmeldingen

Meldung	Bedeutung	Abhilfe
Systeem vullen	Waterleidingsstelsel vullen evt. filter ontbreekt	→ Druk op de draaischakelaar → Verwijder of vervang het filter
Water bijvullen	De watertank is leeg De watertank ontbreekt of is niet correct geplaatst	→ Vul de watertank → Plaats de watertank correct
Bonen bijvullen	Bonen ontbreken Bonen blijven kleven in het reservoir	→ Vul het bonenreservoir → Roer de bonen in het reservoir om met een lepel → Reinig het bonenreservoir met een doek
Aanwijzing: De aanduiding “BONEN VULLEN” verdwijnt pas nadat opnieuw koffie werd gezet!		
Lekbak legen	Lekbak en/of het reservoir voor koffiedik zijn vol	→ Maak de lekbak en/of het reservoir voor koffiedik leeg
Lekbak ontbreekt	Lekbak met het reservoir voor koffiedik ontbreken of zijn niet goed geplaatst	→ Plaats de lekbak met reservoir voor koffiedik
Reiniging nodig	Het systeem moet worden gereinigd	→ Reinig het systeem (punt 5.4.)
Ontkalking nodig	Het systeem moet worden ontkalkt	→ Ontkalk het systeem (punt 5.6.)
Filter vervangen	Filter verstopt	→ Vervang het filter (punt 5.8.)
Automaat ontbreekt	De zetgroep is niet juist geplaatst	→ Plaats de zetgroep correct en vergrendel ze (punt 5.5.)

7. Problemen zelf oplossen

Storing	Betekenis	Oplossing
Geen warmwater- of stoomvoorziening mogelijk	De melkschuimer zit verstopt	→ Reinig de melkschuimer grondig, demonteer hem volledig (afbeelding 1/R)
Te weinig melkschuim of vloeibaar schuim	Het systeem is evt. aangekalkt	→ Voer een ontkalking met hoge dosering uit (punt 5.6.)
	Ongeschikte melk De melkschuimer zit verstopt	→ Gebruik koude melk → Reinig de melkschuimer grondig, demonteer hem volledig (afbeelding 1/R)
Koffie loopt slechts druppelsgewijs	Het systeem is evt. aangekalkt	→ Voer een ontkalking met hoge dosering uit (punt 5.6.)
	De maalgraad is te fijn	→ Stel een grovere maalgraad in (punt 3.6.)
	De poederkoffie is te fijn	→ Gebruik grover koffiepoeder
Koffie heeft geen "schuimlaag"	Het systeem is evt. aangekalkt	→ Voer een ontkalking met hoge dosering uit (punt 5.6.)
	Ongeschikte soort koffie De bonen zijn niet langer vers geroosterd	→ Verander van koffiesoort → Gebruik verse bonen
Luid lawaai in het maalwerk	De maalgraad is niet afgestemd op koffiebonen	→ Optimaliseer de maalgraad (punt 3.6.)
	Er zitten vreemde voorwerpen in het maalwerk, bijv. steentjes	→ Bel de service-hotline, u kunt nog poederkoffie bereiden
Op het display verschijnt Error 8 service-tel	De zetgroep zit geklemd	→ Verwijder de zetgroep en reinig ze (punt 5.5.)

Wanneer u een storing of een fout resp. foutmelding niet zelf kunt verhelpen, neemt u contact op met uw dealer of gaat u naar het servicegedeelte op www.nivona.com.

Als het systeem fouten detecteert, verschijnt de foutmelding op het display.

⚠ Let op: Noteer de foutmelding. Schakel het apparaat uit en koppel het los van het lichtnet. Neem vervolgens contact op met uw dealer en noem het model, serienummer (zie typeplaatje afb. 1/S) en het storingsnummer.

8. Reserveonderdelen/toebehoren

De volgende reserveonderdelen en toebehoren kunt u kopen in goed gevulde speciaalzaken of bij onze centrale klantenservice.

Café BERGAMO

Café MILANO

Café TORINO

Clarif-filterpatronen NIRF 700

Reinigingstabletten NIRT 701

Ontkalkingsmiddel NIRK 703

Speciale reiniger voor melkresten NICC 705

Melkkoelkast NICO 100

Thermo-MelkCooler NICT 500

Design-MelkContainer NIMC 1000

Melkslang NIMA 330

Meer informatie over onderdelen en accessoires vindt u op www.nivona.com.

9. Klantenservice, garantie, milieubescherming

Klantenservice

Voor NIVONA-producten gelden de strengste kwaliteitsnormen. Mocht u tijdens het gebruik van uw apparaat echter nog vragen hebben, aarzel dan niet om contact met ons op te nemen. Alleen met uw steun zijn wij in staat producten voor u verder te ontwikkelen en te verbeteren, zodat deze volledig aan uw behoeften voldoen.

Apparaat leegstomen

Als u het apparaat in geval van een defect moet terugsturen, stoomt u het eerst als volgt uit, zodat er geen restwater in het systeem achterblijft:

- Schakel het apparaat in met de hoofdschakelaar (afb. 1/H).
- Volg eerst de aanwijzingen op het display.
- Plaats een bak die groot genoeg is (ten minste 0,5 liter), in het midden onder de uitloop (afb. 1/E).
- Draai aan de draaischakelaar om het onderhoudssymbool (afb. 1/C) in het hoofdmenu te selecteren en druk vervolgens op de draaischakelaar of tik op het onderhoudssymbool.
- Draai de draaischakelaar naar „UITSTOMEN“ en druk vervolgens op de draaischakelaar of tik op „UITSTOMEN“.
- Volg de instructies op het display en druk vervolgens op de draaischakelaar of tik op „VOLGENDE“.
- Volg de instructies op het display tot het einde van het uitstomen.

Het apparaat stopt nu met stomen en schakelt dan automatisch uit.

- Verwijder de lekbak en de het reservoir voor koffiedik (afb. 1/N en 1/O) en maak beide leeg.
- Plaats de lege watertank, de lekbak en het reservoir voor koffiedik terug.

Uw apparaat is nu klaar voor verzending.

ⓘ Aanwijzing: Verpak het apparaat zorgvuldig voor verzending, bij voorkeur in de originele verpakking. Voor transportschade kan geen aansprakelijkheid worden aanvaard.

Garantie- en klantenservicevoorwaarden

Raadpleeg het bijgevoegde informatieblad voor gedetailleerde garantie- en klantenservicevoorwaarden. Filterpatronen dienen bij het restafval te worden weggegooid.

Apparaat en verpakking afvoeren

Bewaar de verpakking van uw machine. Ze wordt gebruikt voor bescherming tijdens transport naar de klantenservice.

Elektrische en elektronische apparatuur bevat vaak nog waardevolle of slecht milieuvriendelijke materialen en dient daarom niet te worden behandeld als normaal huishoudelijk afval. Ze kunnen schadelijk zijn voor de gezondheid van de mens en het milieu in restafval of bij onjuiste behandeling. Gooi defecte apparaten daarom niet bij het restafval, maar breng ze terug naar het door uw gemeente ingerichte "inzamelpunt voor het inzamelen en recyclen van oude elektrische en elektronische apparaten".

Neem voor meer informatie contact op met uw gemeente- of stadsbestuur, uw afvalverwerkingsbedrijf of de handelaar bij wie de machine is gekocht.

10. Technische gegevens

Spanning 220–240V AC, 50–60 Hz

Vermogen 1455 W

Conformiteitsmarkering: CE

Statische pompdruk max.: 15 bar

Inhoud watertank: ca. 2,2 liter

Inhoud bonenreservoir: ca. 250 g

Inhoud reservoir voor koffiedik max. 11 porties

Kabellengte ca.: 1,1 m

Gewicht ca.: 11,44 kg

Afmetingen (B x H x D): 27,6 x 37,5 x 49,5 cm

NIVONA Apparate GmbH

Südwestpark 49

D-90449 Nürnberg

www.nivona.com

© 2018 by NIVONA